

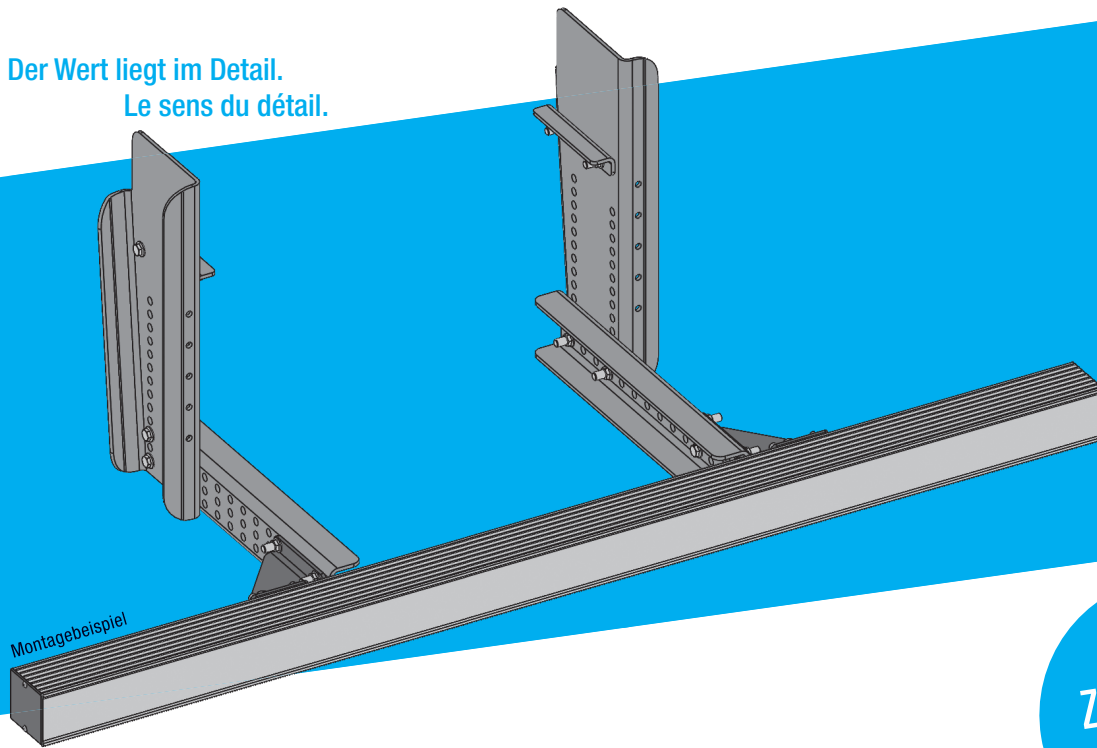

Der Wert liegt im Detail.  
Le sens du détail.



ZERTIFIZIERT  
R.58.03

## UNTERFAHRSCHUTZ: MÖGLICHE ZUSAMMENSTELLUNGEN

MONTAGE AM FAHRZEUGRAHMEN

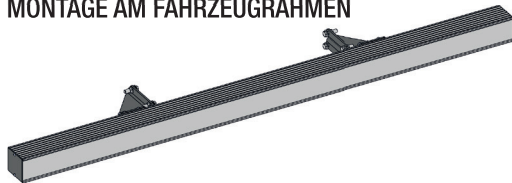

VERSETZTE MONTAGE

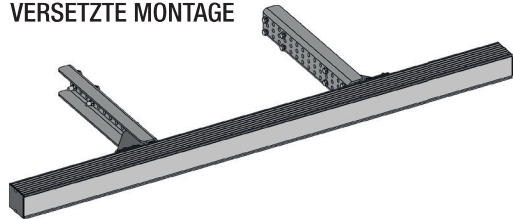

TIEFBAUWEISE

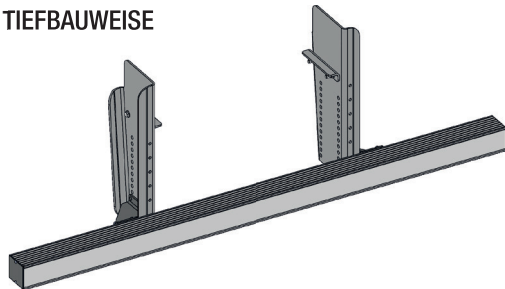

VERSETZTE TIEFBAUWEISE

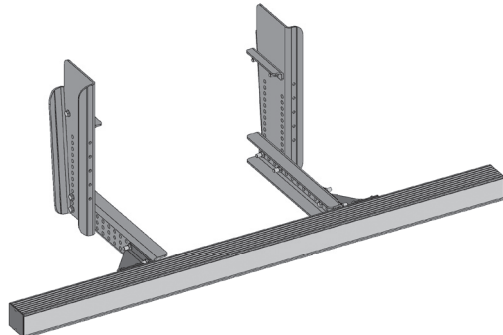

## PROFILE

VIERKANT-ALUMINIUMPROFIL

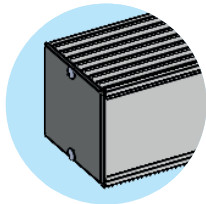

LAMPENTRÄGER-ALUMINIUMPROFIL

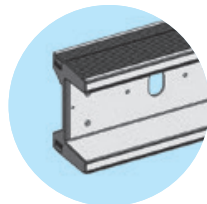

SECHSECKIGES STAHLPROFIL \*

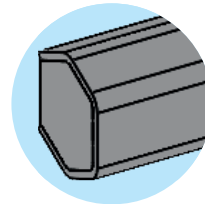

\* auf Anfrage

Lassen Sie sich von unserem Verkaufsteam informieren :  
+41 (0)26 662 71 11 - [vente@pwp-sa.ch](mailto:vente@pwp-sa.ch)



PWP SA · Route de Neuchâtel 10 · CH-1530 Payerne

SWISS DESIGN   
[www.pwp-sa.ch](http://www.pwp-sa.ch)

© 2021 PWP SA Technische Änderungen und Irrtümer vorbehalten / Sous réserve de modifications et d'erreurs