

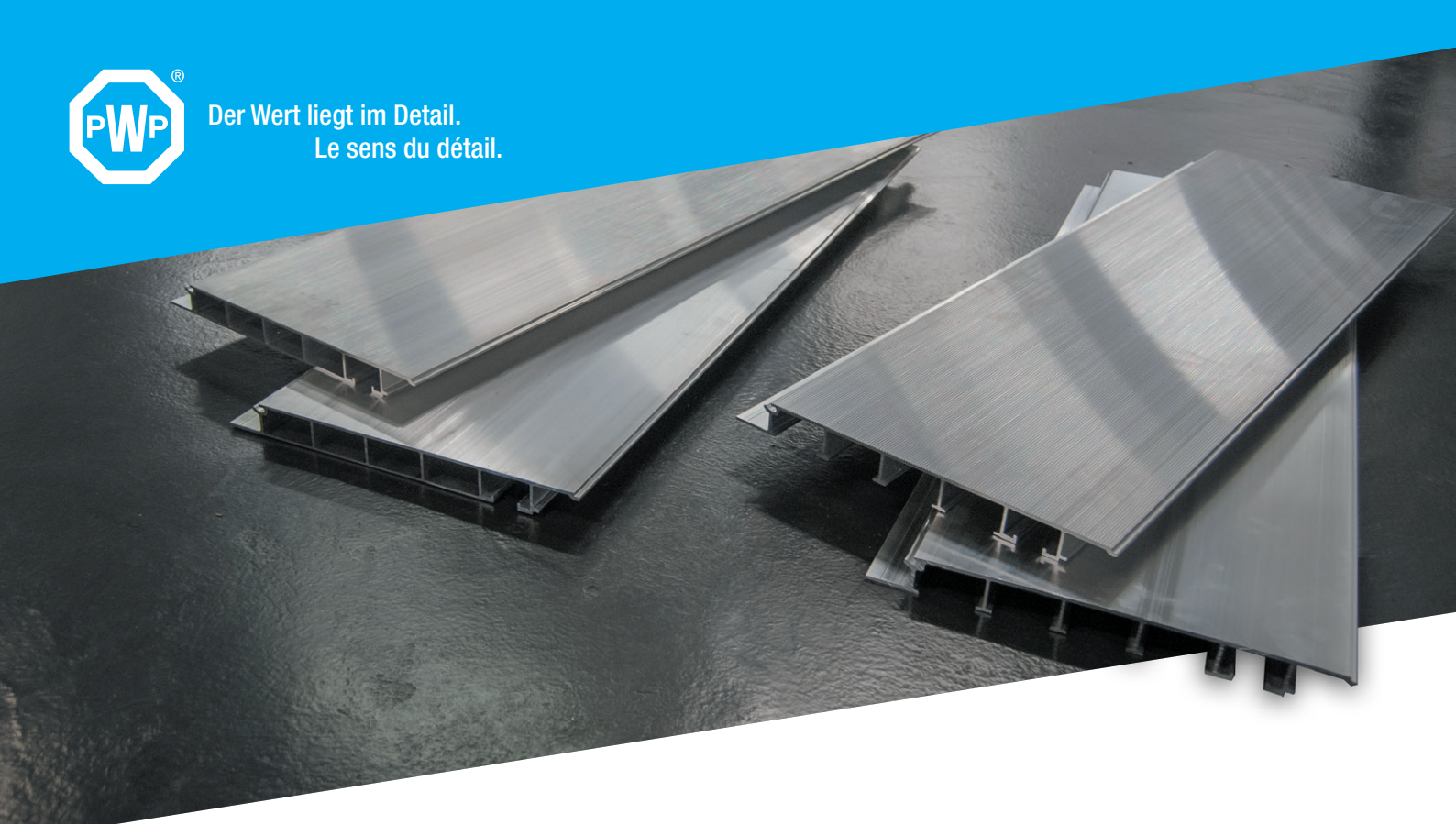

Der Wert liegt im Detail.
Le sens du détail.



Aluminium-Bodenplatten

PWP erleichtert Ihnen das Leben mit dieser neuen Generation von Bodenplatten, die mit allen PWP-Brückenrahmen kompatibel sind.

- Zeitersparnis bei der Montage dank drei Befestigungsmöglichkeiten mit Klemmstücken **A**, Schrauben **B** oder Nieten **C** entsprechend Ihren Projektanforderungen.
- Gewichtsoptimiert
- Modularität aller Bodenplatten mit gleicher Dicke
- Kompatibilität mit den bisherigen Bodenplatten [51 021](#), [51 024](#) und [51 026](#)
- Standardisierung der Riffelung zur Reduzierung der Lärmbelastung
- CAD-Studie durch Simulation von Spannungen **D**

C



B



A

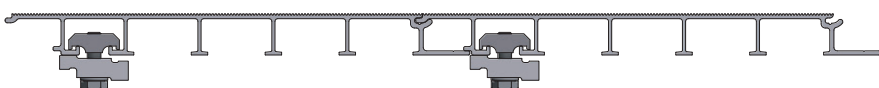

Profils-planchers Alu

PWP vous rend la vie plus simple avec cette nouvelle génération de profils-planchers compatibles avec toutes les bordures de pont PWP.

- Gain de temps au montage grâce à trois possibilités de fixation par clame **A**, vis-écrou **B** ou rivet **C** selon les exigences de votre projet.
- Poids total allégé
- Modularité entre planchers de même épaisseur
- Compatibilité avec les anciens modèles de 30mm [51 021](#), [51 024](#) et [51 026](#)
- Uniformisation des stries antidérapantes pour une réduction de la pollution sonore
- Etude CAD par simulation des tensions **D**

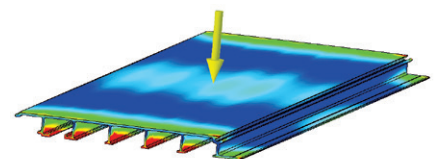

D

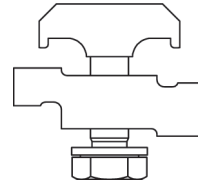
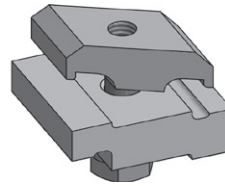
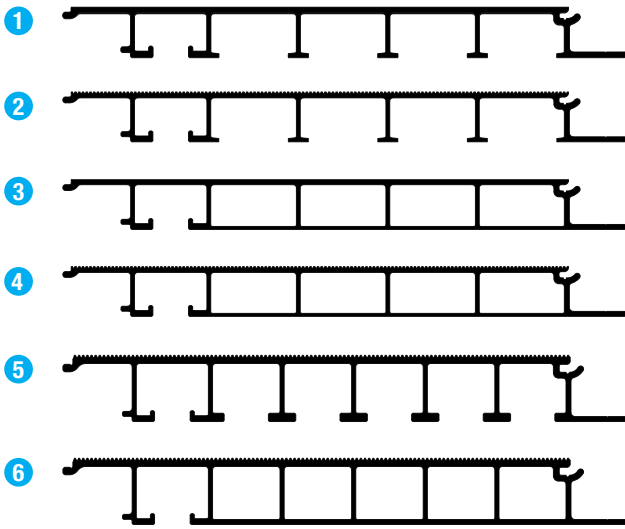

7 Klemmstück
Clame de fixation
5 520 002

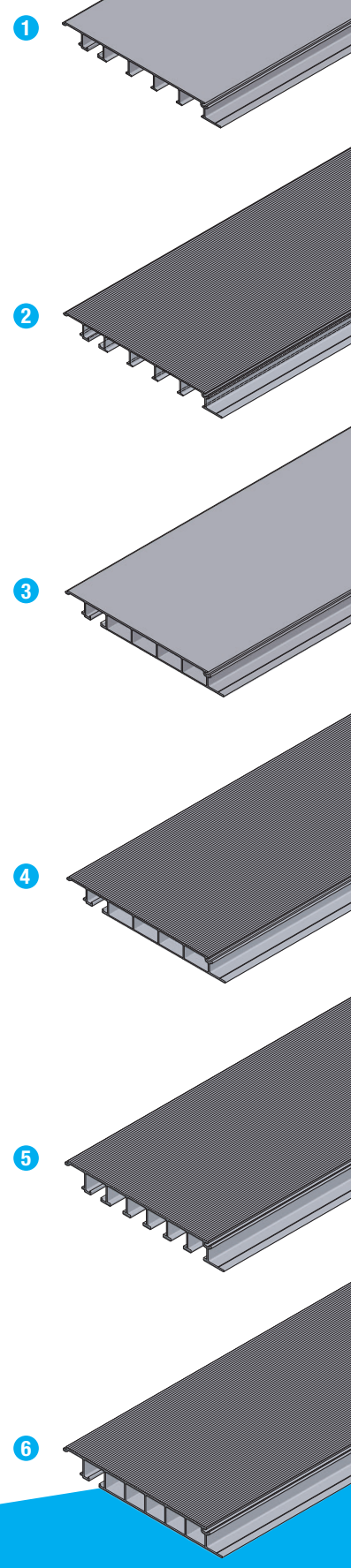

BESCHREIBUNG DESCRIPTION		DICKE ÉPAISSEUR [MM]	BREITE LARGEUR [MM]	LÄNGE LONGUEUR [MM]	GEWICHT POIDS [KG/M]	ART. NR N° ARTICLE
Bodenprofil glatt, offen Plancher lisse, ouvert	1	30	300	6350	4.701	5 151 041
	1	30	300	Schnitt / Coupe	4.701	5 251 041
Bodenprofil geriffelt, offen Plancher strié, ouvert	2	30	300	6350	4.723	5 151 040
	2	30	300	Schnitt / Coupe	4.723	5 251 040
	5	40	300	7250	7.244	5 151 044
	5	40	300	Schnitt / Coupe	7.244	5 251 044
Bodenprofil glatt, geschlossen Plancher lisse, fermé	3	30	300	6350	5.506	5 151 042
	3	30	300	4600	5.506	5 151 042-1
	3	30	300	5880	5.506	5 151 042-2
	3	30	300	Schnitt / Coupe	5.506	5 251 042
Bodenprofil geriffelt, geschlossen Plancher strié, fermé	4	30	300	6350	5.528	5 151 043
	4	30	300	4600	5.528	5 151 043-1
	4	30	300	Schnitt / Coupe	5.528	5 251 043
	6	40	300	7250	7.990	5 151 045
	6	40	300	7500	7.990	5 151 045-1
	6	40	300	Schnitt / Coupe	7.990	5 251 045

Lassen Sie sich von unserem Verkaufsteam informieren
Informez-vous auprès de notre équipe de vente

+41 (0)26 662 71 11 - vente@pwp-sa.ch

